

A vízbeemelő elhelyezése

Hordozható vízbeemelő rozsdamentes acél kivitelű

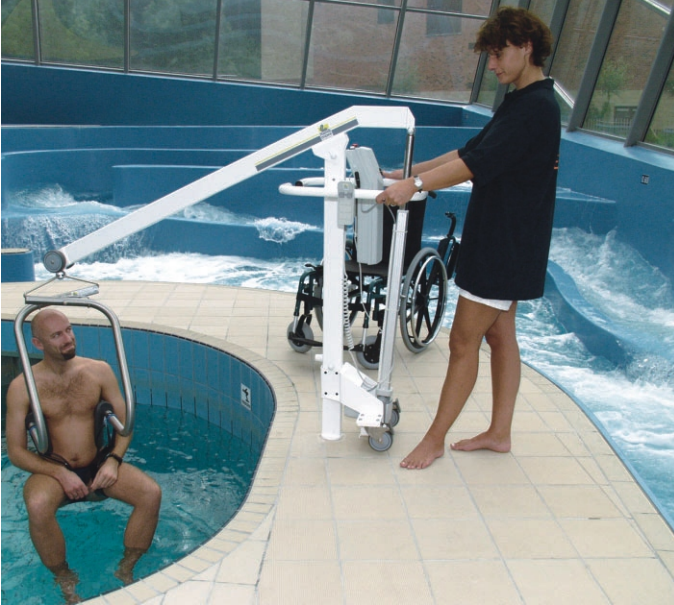

- Max. emelhető.....135 kg
- Energiaellátás.....2 x 12 V akkumulátor, 7 Ah
- Akkumulátortöltő.....beépítve
- Max. emelési magasság.....1880 mm
- Az emelő magassága (összesukva).....1657 mm
- A kerekek átmérője.....100 mm
- Anyag.....rozsdamentes acél 316
- Kézi vezérlés.....pneumatikus

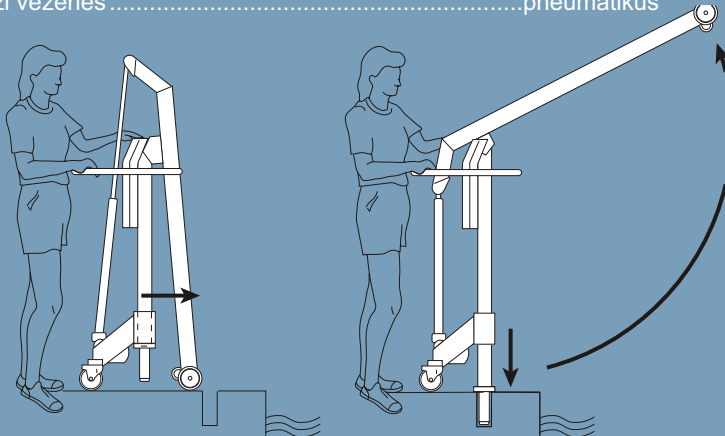
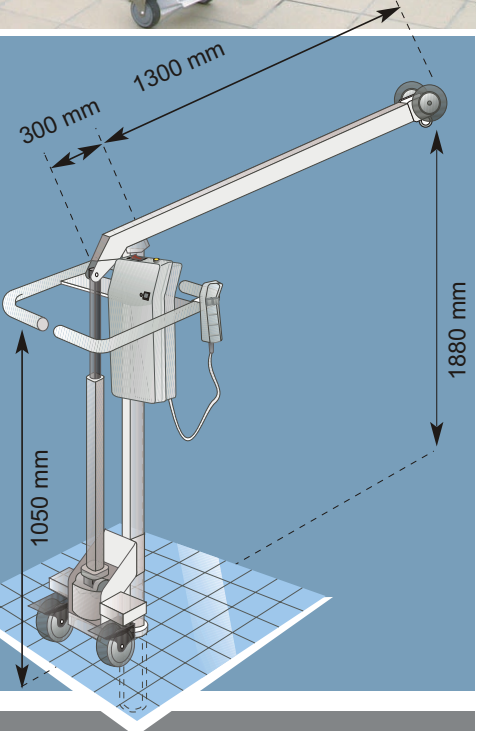

Siklócsapágy záródugóval



A rozsdamentes acél siklócsapágyat a medence partján fűrt 120 x 200 mm "furatban" kell rögzíteni 300 - 650 mm távolságban a víztől!

A vízbeemelőre rögzíthető emelő szerkezetek

Segítő kezek combtámasszal

Segítő kezek
Combtámasszok

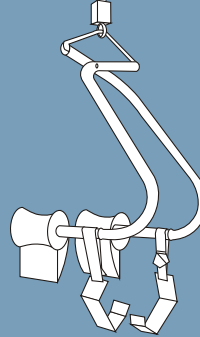

ÉS/VAGY

Fürdető szék (PVC) "U" alakú akasztóelemmel

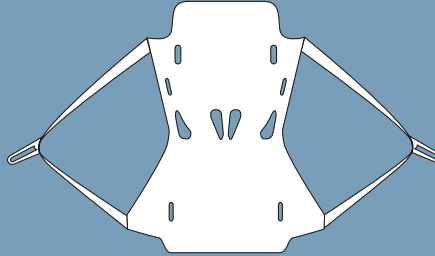

ÉS/VAGY

Standard emelőheveder

"U" alakú akasztóelemmel + 2db vállfa oldalakasztóval

XS	ref.: 3433
S	ref.: 3430
M	ref.: 3431
L	ref.: 3432
XL	ref.: 3434

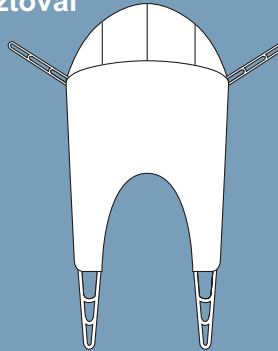
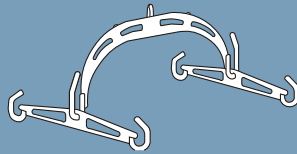

ÉS/VAGY

Mellkasrögzítésű tépőzáras emelőhevederek

különbféle méretben "U" alakú akasztóelemmel

(PVC)

XS	ref.: 3476
S	ref.: 3463
M	ref.: 3464
L	ref.: 3465
XL	ref.: 3477

